

# RACK-SYSTEME

Das passende  
Einlagerungssystem für  
jede biologische Probe

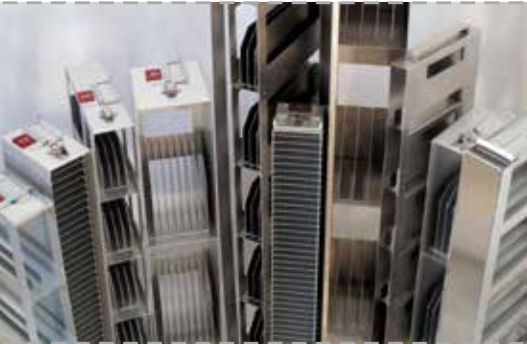



Für jeden Einsatzbereich

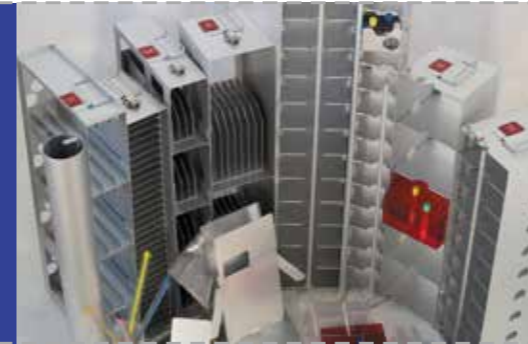

Hochkompakte Lagerung von Ampullen, Gefrierbeuteln und Straws

## Schubladen und Cryoboxen für Ampullen / Cryoröhrchen

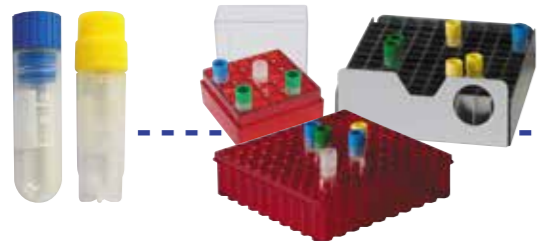

- unterschiedliche Größen (1,0 - 5 ml) in Schubladen aus Aluminium mit Teiler-Einsätzen oder in Cryoboxen
- Schubladen mit Öffnungen zur schnellen Flüssigentleerung und Front mit Entnahmeöffnung zur einfachen Entnahme
- Cryoboxen aus speziellen Kunststoffen mit Belüftungsfunktion und kristallklarem Deckel



## Kassetten ... für Beutel

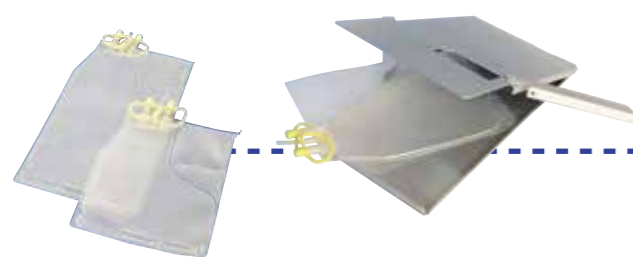

- aus Aluminium zur Erzeugung einer definierten Schichtdicke zum kontrollierten Einfrieren und Lagern.
- **klappbar** mit Scharnier am Boden und Verschluss mit zwei gegenüberliegenden **Verschlussflügeln**
- **Fenster** für Schriftfeld
- mit Patentstufe zum Schutz der Anschlüsse



## SBS-Racks (SBS-Boxen) ... für Ampullen / Cryoröhrchen

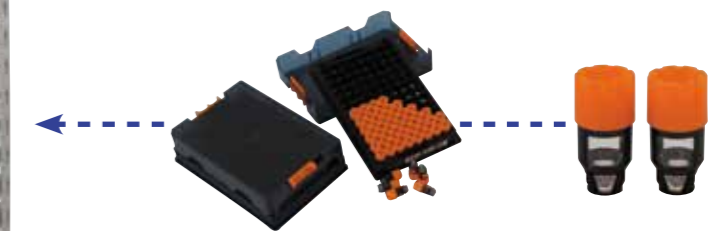

- Lagerung von Cryoröhrchen in Racks / Boxen im SBS-Format
- Passend für alle gängigen Hersteller
- Preiswerte, hochkompakte Lagerung ohne Arretierung in den einzelnen Etagen
- Hochkompakte und sichere Lagerung mit Haltefeder in jeder einzelnen Etage
- Hochkompakte und doppelte Sicherheit durch Haltestufe in jeder einzelnen Etage und zusätzlichem Klappbügel zur zentralen Arretierung
- Maximale Kapazität, da auf jeden Typ und Höhe optimal anpassbar

## Rohrampullenhalter mit Hüllrohr in Goblets ... für Ampullen / Cryoröhrchen

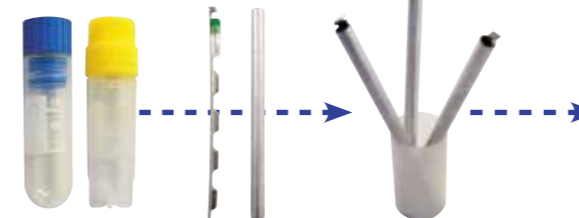

- Zur hochkompakten Lagerung in Kanistern
- Einfache Handhabung durch Lifter im Kanister
- Unterschiedliche Größen: 1,0 - 5 ml

## Goblets ... für Straws



- Cryokonservierung von Samenproben zur Insemination
- Farbcodierung





Biologische Proben optimal eingelagert:

- Ampullen / Cryoröhrchen
- Gefrierbeutel
- Straws / Palletten



Einfach, flexibel, mit System



Vorteile, die überzeugen:

- Hohe Lagerkapazität
- Einfache Bedienung
- Maximaler Schutz Ihrer Proben
- Sicherheit durch verschiedene Arretierungen
- Verschiedene Stellhöhen für flexiblen Einsatz und Kompatibilität mit allen Behältern
- Variable Stellpläne zur Anordnung
- Geringes Eigengewicht durch stabile Aluminium-Leichtbauweise
- Übersicht im System
- Transparenz durch Probenmanagement-System
- Hohe Funktionalität
- Sonderanfertigungen für beliebige Probenabmessungen auf Anfrage

Zur Lagerung biologischer Proben in flüssigem Stickstoff bzw. in der Gasphase des flüssigen Stickstoffs gibt es eine Vielzahl von unterschiedlichsten Probenverpackungen verschiedenster Hersteller. Die Cryotherm-Modulbauweise bringt System in Ihren Behälter und macht sicheres Lagern einfach und noch übersichtlicher. Alle Lagertürme garantieren einen universellen Einsatz.

Natürlich sind kundenindividuelle Lösungen möglich – bitte sprechen Sie uns an!

Um eine gleichmäßige Wärmeverteilung innerhalb der Lagertürme zu gewährleisten, werden diese aus Aluminium gefertigt. Für dieses Material spricht außerdem sein geringes Gewicht und somit ein leichtes Handling.

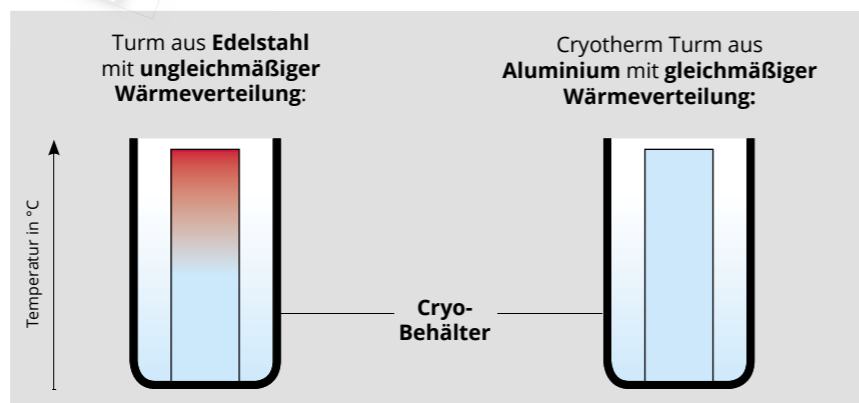

## BIOSAFE®-Behälter

... wurden speziell für die cryogene Langzeitlagerung in Laboratorien und Cryobanken entwickelt.

Die sichere Kälte bis zu -180 °C in der Gasphase und die inerte Atmosphäre ermöglichen ein unproblematisches Gefrieren und Lagern wertvoller medizinischer und biologischer Proben und Materialien.



- Volle Lagerkapazität bei Gasphasenlagerung
- Stickstoffreserve unter dem Stellboden reicht je nach Behältergröße für bis zu zwei Wochen
- Redundante Hardware für Software-unabhängige Überwachung von Minimum-Alarm und Maximum-Alarm
- Tiefe Temperaturen von -180 °C, ob bei Klein- oder Großbehältern und ob bei Weithalsbehältern oder Behältern mit Karussell
- Service für Inbetriebnahmen und Durchführungen von Qualifizierungen (IQ/OQ)
- 24-Stunden-Hotline



Bei der Cryo-Lagerung hat die Handling-Sicherheit der Proben höchste Priorität.



Die verschiedenen Cryotherm Sicherungs-Systeme schützen Ihr Material.

klappbarer Handgriff für einfache Entnahme

Verplombbare Verschluss-Sicherung für klappbare Fronttür

Turm-Nummern individuell montierbar, für übersichtliche Lagerung

Schwenkbarer Sicherungsbügel sichert alle Schubladen, Cryoboxen und SBS-Racks bei der Bedienung des Turms

Auch bei aufgeklapptem Sicherungsbügel sichert eine **3 mm hohe Stufe** in jedem Fachboden ein unbeabsichtigtes Herausrutschen der Schublade, Cryobox oder des SBS-Racks

Schubladen-Vorderseite sind für die **einfache Entnahme** optimiert

**Doppelte Arettierung** der Schubladen, Cryoboxen und SBS-Racks gegen unbeabsichtigtes Herausfallen





Lagerung in Schubladen

Stellhöhe = 625 mm

Ampullen / Cryoröhrchen mit 2 ml: Türme mit 10 Etagen

Ampullen / Cryoröhrchen mit 5 ml: Türme mit 5 Etagen

Lagerung in Cryoboxen

Stellhöhe = 625 mm

Ampullen / Cryoröhrchen mit 2 ml: Türme mit 10 Etagen

Ampullen / Cryoröhrchen mit 5 ml: Türme mit 5 Etagen



**Ampullenturm aus Aluminium mit 10 Etagen**

und Verschlussbügel zur Lagerung von

a) 2 ml Ampullen in Schubladen mit Teilerinsätzen

Maße (H x B x T):  
620 x 140 x 166 mm

b) 2 ml Ampullen in Schubladen mit Teilerinsätzen

Maße (H x B x T):  
620 x 85 x 85 mm



**Ampullenturm aus Aluminium mit 5 Etagen**

und Verschlussbügel zur Lagerung von

c) 5 ml Ampullen in Schubladen mit Teilerinsätzen

Maße (H x B x T):  
620 x 140 x 166 mm

d) 5 ml Ampullen in Schubladen mit Teilerinsätzen

Maße (H x B x T):  
620 x 85 x 85 mm



**Ampullenturm aus Aluminium mit 10 Etagen**

und Verschlussbügel zur Lagerung von

e) 2 ml Ampullen in Cryoboxen

Maße (H x B x T):  
620 x 140 x 145 mm

f) 2 ml Ampullen in Cryoboxen

Maße (H x B x T):  
620 x 85 x 85 mm



**Ampullenturm aus Aluminium mit 5 Etagen**

und Verschlussbügel zur Lagerung von

g) 5 ml Ampullen in Cryoboxen,

Maße (H x B x T):  
620 x 140 x 145 mm

h) 5 ml Ampullen in Schubladen mit Teilerinsätzen

Maße (H x B x T):  
620 x 85 x 85 mm

Ampullen / Cryoröhrchen in Schubladen Bezeichnung	Abmessungen (H x B x T) [mm]	Artikel- Nummer	Stellplan	BIOSAFE® 120 Kapazität	BIOSAFE® 220 Kapazität	BIOSAFE® 420 Kapazität
a) Turm für 2 ml-Ampullen, in Schubladen, 10 Etagen	620 x 140 x 166	78202837	1, 2, 3	5	10	18
dazu: Schublade mit Teilerinsatz, f. 2 ml-Ampullen, 120 Stk., Ø12 mm	50 x 132 x 157	77031481		50	100	180
oder: Schublade mit Teilerinsatz, f. 2 ml-Ampullen, 80 Stk., Ø14 mm	50 x 132 x 157	77031482		50	100	180
b) Turm für 2 ml-Ampullen, 25 pro Etage, 10 Etagen	620 x 85 x 85	78202835	1, 2, 3	3	4	6
dazu: Schublade mit Teilerinsatz, f. 25 Stück 2 ml- / 5 ml-Ampullen	50 x 75 x 75	78202839		30	40	60
oder: Cryobox, Raster 5 x 5, für 25 Stk. 2 ml-Ampullen	52 x 75 x 75	78212860		30	40	60
<b>Maximale Lagerkapazität für 2 ml-Ampullen, Ø12 mm</b>				<b>6.750</b>	<b>13.000</b>	<b>23.100</b>
c) Turm für 5 ml-Ampullen, in Schubladen, 5 Etagen	620 x 140 x 166	78202838	1, 2, 3	5	10	18
dazu: Schublade mit Teilerinsatz, f. 5 ml-Ampullen, 120 Stk., Ø12 mm	100 x 132 x 157	77031483		25	50	90
oder: Schublade mit Teilerinsatz, f. 5 ml-Ampullen, 80 Stk., Ø12 mm	100 x 132 x 157	77031484		25	50	90
d) Turm für 5 ml-Ampullen, 25 pro Etage, 5 Etagen	620 x 85 x 85	78202836	1, 2, 3	3	4	6
dazu: Schublade mit Teilerinsatz, f. 25 Stück 2 ml- / 5 ml-Ampullen	50 x 75 x 75	78202839		15	20	30
<b>Maximale Lagerkapazität für 5 ml-Ampullen, Ø12 mm</b>				<b>3.375</b>	<b>6.500</b>	<b>11.550</b>

Ampullen / Cryoröhrchen in Cryoboxen Bezeichnung	Abmessungen (H x B x T) [mm]	Artikel- Nummer	Stellplan	BIOSAFE® 120 Kapazität	BIOSAFE® 220 Kapazität	BIOSAFE® 420 Kapazität
e) Turm für 2 ml-Ampullen, in Cryoboxen 81/100, 10 Etagen	620 x 140 x 145	78202833	4, 5, 6	6	12	20
dazu: Cryobox, Raster 10 x 10, für 100 Stk. 2 ml-Ampullen	53 x 132 x 132	78212859		60	120	200
oder: Cryobox, Raster 9 x 9, für 81 Stk. 2 ml-Ampullen	53 x 132 x 132	78214364		60	120	200
f) Turm für 2 ml-Ampullen, 25 pro Etage, 10 Etagen	620 x 85 x 85	78202835	4, 5, 6	4	4	7
dazu: Cryobox, Raster 5 x 5, für 25 Stk. 2 ml-Ampullen	52 x 75 x 75	78212860		40	40	70
<b>Maximale Lagerkapazität für 2 ml-Ampullen, Ø12 mm</b>				<b>7.000</b>	<b>13.000</b>	<b>21.750</b>
g) Turm für 5 ml-Ampullen, in Cryoboxen 81, 5 Etagen	620 x 140 x 145	78202834	4, 5, 6	6	12	20
dazu: Cryobox, Raster 9 x 9, für 81 Stk. 5 ml-Ampullen	95 x 132 x 132	78215707		30	60	100
h) Turm für 5 ml-Ampullen, 25 pro Etage, 5 Etagen	620 x 85 x 85	78202836	4, 5, 6	4	4	7
dazu: Schublade mit Teilerinsatz, f. 25 Stück 2 ml- / 5 ml-Ampullen	50 x 75 x 75	78202839		20	20	35
<b>Maximale Lagerkapazität für 5 ml-Ampullen, Ø12 mm</b>				<b>2.930</b>	<b>5.360</b>	<b>8.875</b>

BIOSAFE® 120

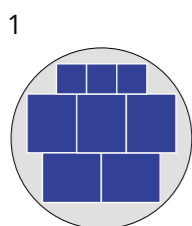

BIOSAFE® 220

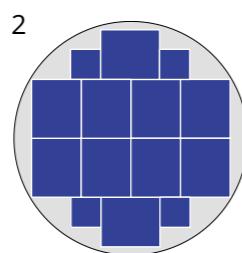

BIOSAFE® 420

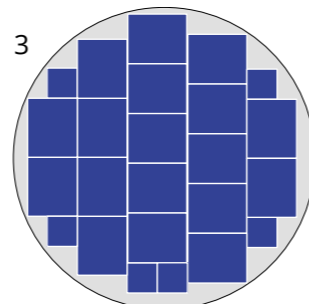

BIOSAFE® 120

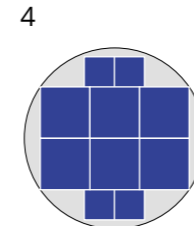

BIOSAFE® 220

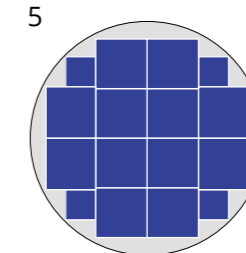

BIOSAFE® 420

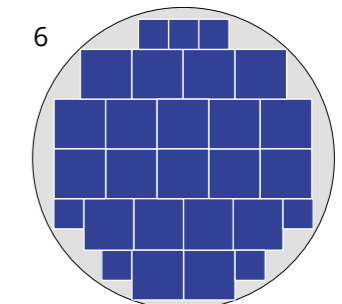

Lagerung von Gefrierbeuteln in Kassetten

Stellhöhe = 625 mm  
mit 32 Etagen

## Gefrierbeutelurm aus Aluminium mit 32 Etagen

Maße (H x B x T):  
575 x 95 x 165 mm

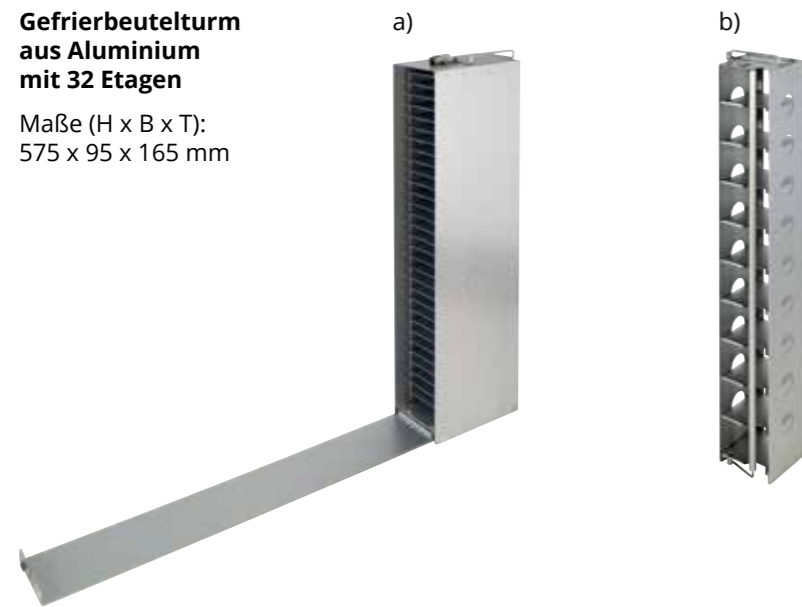

## Ampullenturm aus Aluminium mit 10 Etagen

und Verschlussbügel zur Lagerung von

2 ml Ampullen in Schubladen mit Teilereinsätzen

Maße (H x B x T):  
620 x 85 x 85 mm

Gefrierbeutel in Kassetten Bezeichnung	Abmessungen (H x B x T) [mm]	Artikel- Nummer	Stellplan	BIOSAFE® 120 Kapazität	BIOSAFE® 220 Kapazität	BIOSAFE® 420 Kapazität
a) Turm für Gefrierbeutel mit 32 Etagen	575 x 95 x 165	77031511	7, 8, 9	9	16	26
dazu: Kassette für Gefrierbeutel 4R9951, CryoMACS 50	161 x 85 x 12	77031514		288	512	832
b) Turm für 2 ml-Ampullen, 25 pro Etage, 10 Etagen	620 x 85 x 85	78202835	9	---	---	6
oder: Turm für 5 ml-Ampullen, 25 pro Etage, 5 Etagen	620 x 85 x 85	78202836	9	---	---	6
<b>Maximale Lagerkapazität für Gefrierbeutel 4R9951, CryoMACS 50</b>				<b>288</b>	<b>512</b>	<b>832</b>
<b>dazu: Maximale Lagerkapazität für 2 ml-Ampullen, Ø12 mm</b>				<b>---</b>	<b>---</b>	<b>1.500</b>

BIOSAFE® 120

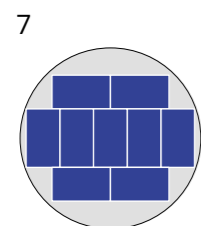

BIOSAFE® 220

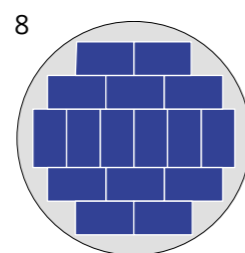

BIOSAFE® 420

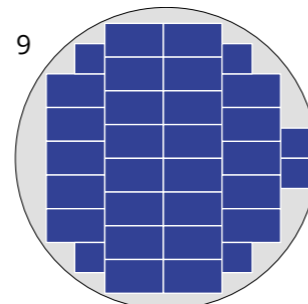

Lagerung von Gefrierbeuteln in Kassetten

Stellhöhe = 625 mm  
mit 3 und 4 Etagen

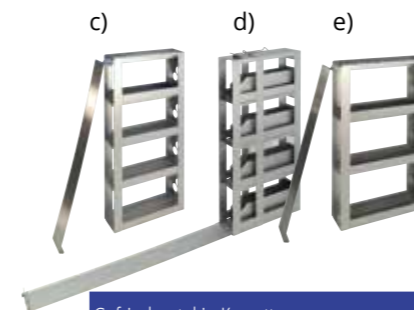

## Gefrierbeutelurm aus Aluminium

- c) **mit 4 Etagen**  
620 x 80 x 280 mm
- d) **mit 4 Etagen**  
620 x 80 x 285 mm
- e) **mit 3 Etagen**  
580 x 80 x 305 mm



## Ampullenturm aus Aluminium mit Verschlussbügel

- f) **mit 10 Etagen**, 2 ml Ampullen in Schubladen mit Teilereinsätzen  
620 x 85 x 85 mm
- g) **mit 5 Etagen**, 5 ml Ampullen in Schubladen mit Teilereinsätzen  
620 x 85 x 85 mm

Gefrierbeutel in Kassetten Bezeichnung	Abmessungen (H x B x T) [mm]	Artikel- Nummer	Stellplan	BIOSAFE® 120 Kapazität	BIOSAFE® 220 Kapazität	BIOSAFE® 420 Kapazität
c) Turm für Gefrierbeutel, 4 Etagen, 4 x 3 Doppelfächer	620 x 80 x 280	78202831	10, 11, 12	6	10	20
dazu: Kassette für Gefrierbeutel 4R9955, 4R9953, CryoMACS 500	270 x 140 x 12	77031488		144	240	480
d) Turm für Gefrierbeutel, 4 Etagen, 4 x 5 Einzelfächer	620 x 80 x 285	78213389	10, 11, 12	6	10	20
dazu: Kassette für Gefrierbeutel 4R9955, 4R9953, CryoMACS 500	270 x 140 x 12	77031488		120	200	400
f) Turm für 2 ml-Ampullen, 25 pro Etage, 10 Etagen	620 x 85 x 85	78202835	10, 11, 12	2	4	2
g) Turm für 5 ml Ampullen, 25 pro Etage, 5 Etagen	620 x 85 x 85	78202836	10, 11, 12	2	4	2
<b>Maximale Lagerkapazität für Gefrierb. 4R9955, 4R9953, CryoMACS 500</b>				<b>144</b>	<b>240</b>	<b>480</b>
<b>dazu: Maximale Lagerkapazität für 2 ml-Ampullen, Ø12 mm</b>				<b>500</b>	<b>1.500</b>	<b>500</b>
e) Turm für Gefrierbeutel, 3 Etagen, für 15 Stk. Hemofreeze Typ Z 2003 / DF 700	580 x 80 x 305	78202832	13, 14, 15	5	10	18
dazu: Kassette für Gefrierbeutel Hemofreeze Typ Z 2003	300 x 160 x 12	77031509		75	150	270
f) Turm für 2 ml-Ampullen, 25 pro Etage, 10 Etagen	620 x 85 x 85	78202835	13, 14, 15	3	2	2
g) Turm für 5 ml Ampullen, 25 pro Etage, 5 Etagen	620 x 85 x 85	78202836	13, 14, 15	3	2	2
<b>Maximale Lagerkapazität für Gefrierbeutel Hemofreeze Typ Z 2003</b>				<b>75</b>	<b>150</b>	<b>270</b>
<b>dazu: Maximale Lagerkapazität für 2 ml-Ampullen, Ø12 mm</b>				<b>750</b>	<b>500</b>	<b>500</b>

BIOSAFE® 120

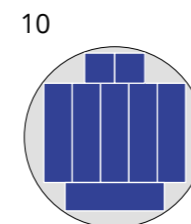

BIOSAFE® 220

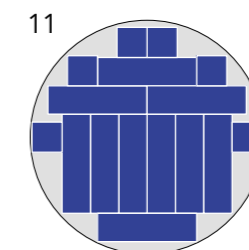

BIOSAFE® 420

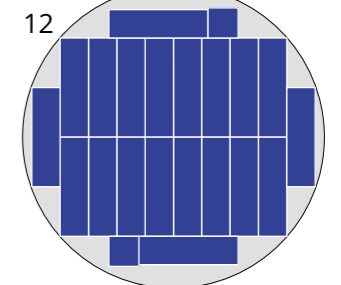

13

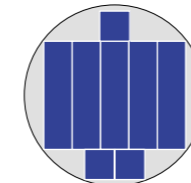

14

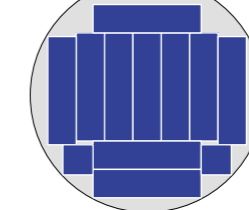

15

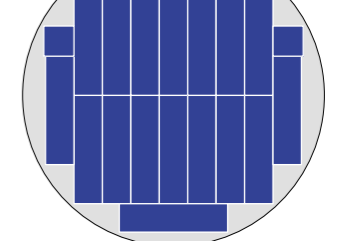

Zur Lagerung von Ampullen / Cryoröhrchen in Boxen / Racks im SBS-Format  
(Bezeichnung: Matrixbox / Wellplate / Microtiterplatten)  
mit den Grundmaßen 127,76 x 85,48 mm

Zur Lagerung von Straws (0,25 ml / 0,5 ml)  
in Flachkassetten / Goblets



### Türme für SBS-Racks aus Aluminium

- a) mit 19/14/9 Etagen ohne Arretierung  
620 x 89 x 130 mm
- b) mit 19/14/9 Etagen mit Haltefedern  
620 x 89 x 130 mm
- c) mit 16/13/9 Etagen mit Klappbügel  
620 x 89 x 145 mm

SBS-Racks (127,76 x 85,48) in Türmen ohne Arretierung oder mit Haltefedern in jeder Etage oder mit Stufen und Klappbügel	Abmessungen (H x B x T) [mm]	Artikel-Nummer	Stellplan	BIOSAFE® 120 Kapazität	BIOSAFE® 220 Kapazität	BIOSAFE® 420 Kapazität
a) Turm für SBS-Racks (20-30 mm hoch), 19 Etagen, ohne Arretierung	620 x 89 x 130	*	16, 17, 18	11	20	40
Turm für SBS-Racks (30-40 mm hoch), 14 Etagen, ohne Arretierung	620 x 89 x 130	*	16, 17, 18	11	20	40
Turm für SBS-Racks (40-62 mm hoch), 9 Etagen, ohne Arretierung	620 x 89 x 130	*	16, 17, 18	11	20	40
b) Turm für SBS-Racks (20-30 mm hoch), 19 Etagen, mit Haltefedern	620 x 89 x 130	*	16, 17, 18	11	20	40
Turm für SBS-Racks (30-40 mm hoch), 14 Etagen, mit Haltefedern	620 x 89 x 130	*	16, 17, 18	11	20	40
Turm für SBS-Racks (40-62 mm hoch), 9 Etagen, mit Haltefedern	620 x 89 x 130	*	16, 17, 18	11	20	40
c) Turm für SBS-Racks (20-30 mm hoch), 16 Etagen, mit Klappbügel	620 x 89 x 145	*	19, 20, 21	10	18	34
Turm für SBS-Racks (30-40 mm hoch), 13 Etagen, mit Klappbügel	620 x 89 x 145	*	19, 20, 21	10	18	34
Turm für SBS-Racks (40-62 mm hoch), 9 Etagen, mit Klappbügel	620 x 89 x 145	*	19, 20, 21	10	18	34

\* auf Anfrage

BIOSAFE® 120

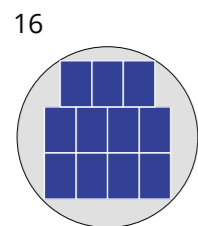

BIOSAFE® 220

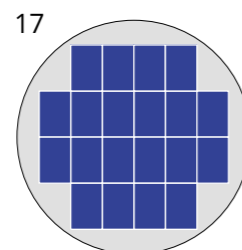

BIOSAFE® 420

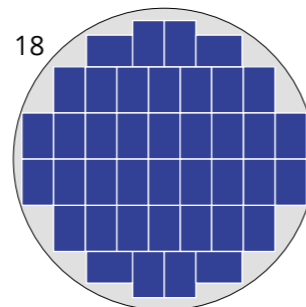

19

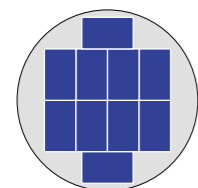

20

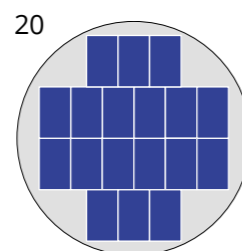

21

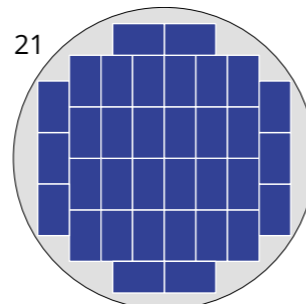

a)



**Kanister aus Aluminium für Goblets**  
mit Lifter  
Ø 70 x 620 mm

b)



**Goblets**  
Ø 65 x 120 mm

Straws / Pailletten in Kanister	Abmessungen (Ø x H) [mm]	Artikel-Nummer	Stellplan	BIOSAFE® 120 Kapazität	BIOSAFE® 220 Kapazität	BIOSAFE® 420 Kapazität
a) Kanister für Goblets mit Lifter, 620 mm hoch, max. 4 Goblets	Ø 70 x 620	78213016	22, 23, 24	38	63	110
dazu: b) Goblets, Durchmesser 65 mm, 120 mm hoch	Ø 65 x 120	78212792		152	252	440
<b>Maximale Lagerkapazität für Straws 0,25 ml</b>				<b>85.120</b>	<b>141.120</b>	<b>246.400</b>
<b>Maximale Lagerkapazität für Straws 0,5 ml</b>				<b>31.920</b>	<b>52.920</b>	<b>92.400</b>

Anmerkung: 1 Goblet (Ø 65 x 120 mm) enthält max. 560 Stück 0,25 ml-Straws oder max. 210 Stück 0,5 ml-Straws

BIOSAFE® 120

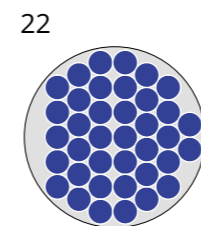

BIOSAFE® 220

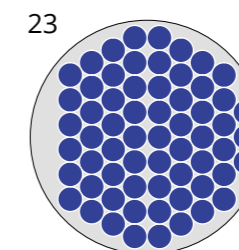

BIOSAFE® 420

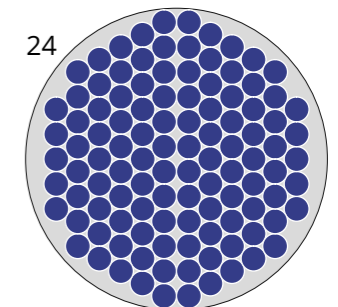

## Lagerung in Schubladen

Stellhöhe = 680, 800, 1100 mm

Ampullen / Cryoröhrchen mit 2 ml: Türme mit 12, 13, 18 Etagen

Ampullen / Cryoröhrchen mit 5 ml: Türme mit 6, 7, 10 Etagen

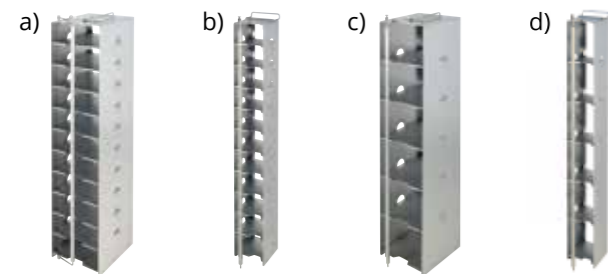

### Ampullenturm aus Aluminium

- a) für 2 ml Ampullen mit 12/13/18 Etagen in Schubladen
- b) für 2 ml Ampullen mit 11/13/18 Etagen, 25 pro Etage
- c) für 5 ml Ampullen mit 6/7/10 Etagen in Schubladen
- d) für 5 ml Ampullen mit 6/7/10 Etagen, 25 pro Etage

Ampullen / Cryoröhrchen in Schubladen	Abmessungen (H x B x T) [mm]	Artikel-Nummer	Stellplan	BIOSAFE® 500 Kapazität	BIOSAFE® 600 Kapazität	BIOSAFE® 1000 Kapazität	BIOSAFE® 1400 Kapazität
a) Turm für 2 ml-Ampullen, in Schubladen, 12 Etagen	727 x 140 x 166	78220222	26, 27	---	24	34	---
Turm für 2 ml-Ampullen, in Schubladen, 13 Etagen	800 x 140 x 166	78214754	25	16	---	---	---
Turm für 2 ml-Ampullen, in Schubladen, 18 Etagen	1100 x 140 x 166	78221089	27	---	---	---	34
dazu: Schublade mit Teiler., f. 2 ml-Ampullen, 120 Stk. Ø 12 mm	50 x 132 x 157	77031481		208	288	408	612
oder: Schublade mit Teiler., f. 2 ml-Ampullen, 80 Stk. Ø 14 mm	50 x 132 x 157	77031482		208	288	408	612
b) Turm für 2 ml-Ampullen, 25 pro Etage, 11 Etagen	680 x 85 x 85	78213481	26, 27	---	4	8	---
Turm für 2 ml-Ampullen, 25 pro Etage, 13 Etagen	800 x 85 x 85	78214755	25	4	---	---	---
Turm für 2 ml-Ampullen, 25 pro Etage, 18 Etagen	1100 x 85 x 85	78221090	27	---	---	---	8
dazu: Schublade mit Teiler., f. 25 Stück 2 ml- / 5 ml-Ampullen	50 x 75 x 75	78202839		52	44	88	144
oder: Cryobox, Raster 5 x 5, für 25 Stk. 2 ml-Ampullen	52 x 75 x 75	78212860		52	44	88	144
<b>Maximale Lagerkapazität für 2 ml-Ampullen, Ø12 mm</b>				<b>26.260</b>	<b>35.660</b>	<b>51.160</b>	<b>77.040</b>
c) Turm für 5 ml-Ampullen, in Schubladen, 6 Etagen	680 x 140 x 166	77031480	26, 27	---	24	34	---
Turm für 5 ml-Ampullen, in Schubladen, 7 Etagen	800 x 140 x 166	78215713	25	16	---	---	---
Turm für 5 ml-Ampullen, in Schubladen, 10 Etagen	1100 x 140 x 166	78209913	27	---	---	---	34
dazu: Schublade mit Teiler., f. 5 ml-Ampullen, 120 Stk. Ø12 mm	100 x 132 x 157	77031483		112	144	204	340
oder: Schublade mit Teiler., f. 5 ml-Ampullen, 80 Stk. Ø14 mm	100 x 132 x 157	77031484		112	144	204	340
d) Turm für 5 ml-Ampullen, 25 pro Etage, 6 Etagen	680 x 85 x 85	78215714	26, 27	---	4	8	---
Turm für 5 ml-Ampullen, 25 pro Etage, 7 Etagen	800 x 85 x 85	78215715	25	4	---	---	---
Turm für 5 ml-Ampullen, 25 pro Etage, 10 Etagen	1100 x 85 x 85	78215716	27	---	---	---	8
dazu: Schublade mit Teiler., f. 25 Stück 2 ml- / 5 ml-Ampullen	50 x 75 x 75	78202839		28	24	48	80
<b>Maximale Lagerkapazität für 5 ml-Ampullen, Ø12 mm</b>				<b>14.140</b>	<b>17.880</b>	<b>25.680</b>	<b>42.800</b>

## Lagerung in Cryoboxen

Stellhöhe = 680, 800, 1100 mm

Ampullen / Cryoröhrchen mit 2 ml: Türme mit 12, 13, 18 Etagen

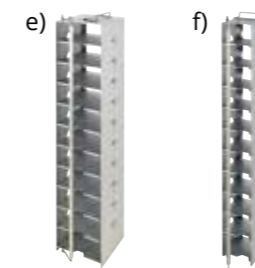

### Ampullenturm aus Aluminium

- e) für 2 ml Ampullen mit 12/13/18 Etagen in Cryoboxen
- f) für 2 ml Ampullen mit 11/13/18 Etagen, 25 pro Etage

Ampullen / Cryoröhrchen in Cryoboxen	Abmessungen (H x B x T) [mm]	Artikel-Nummer	Stellplan	BIOSAFE® 500 Kapazität	BIOSAFE® 600 Kapazität	BIOSAFE® 1000 Kapazität	BIOSAFE® 1400 Kapazität
e) Turm für 2 ml-Ampullen, in Cryoboxen 81/100, 12 Etagen	727 x 140 x 145	78215717	29, 30	---	26	38	---
Turm für 2 ml-Ampullen, in Cryoboxen 81/100, 13 Etagen	800 x 140 x 145	78213935	28	16	---	---	---
Turm für 2 ml-Ampullen, in Cryoboxen 81/100, 18 Etagen	1100 x 140 x 145	78215718	30	---	---	---	38
dazu: Cryobox, Raster 10 x 10, für 100 Stk. 2 ml-Ampullen	53 x 132 x 132	78212859		208	312	456	684
oder: Cryobox, Raster 9 x 9, für 81 Stk. 2 ml-Ampullen	53 x 132 x 132	78214364		208	312	456	684
f) Turm für 2 ml-Ampullen, 25 pro Etage, 11 Etagen	680 x 85 x 85	78213481	29, 30	---	12	4	---
Turm für 2 ml-Ampullen, 25 pro Etage, 13 Etagen	800 x 85 x 85	78214755	28	6	---	---	---
Turm für 2 ml-Ampullen, 25 pro Etage, 18 Etagen	1100 x 85 x 85	78221090	30	---	---	---	4
dazu: Schublade mit Teiler., f. 25 Stück 2 ml- / 5 ml-Ampullen	50 x 75 x 75	78202839		78	132	44	72
oder: Cryobox, Raster 5 x 5, für 25 Stk. 2 ml-Ampullen	52 x 75 x 75	78212860		78	132	44	72
<b>Maximale Lagerkapazität für 2 ml-Ampullen, Ø12 mm</b>				<b>22.750</b>	<b>32.100</b>	<b>46.700</b>	<b>70.200</b>

BIOSAFE® 500

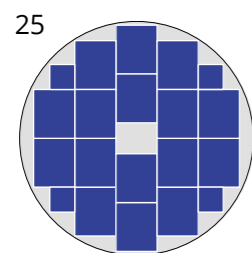

BIOSAFE® 600

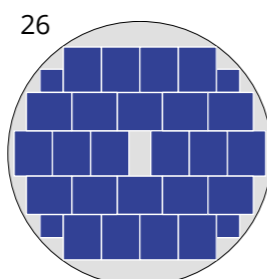

BIOSAFE® 1000/1400

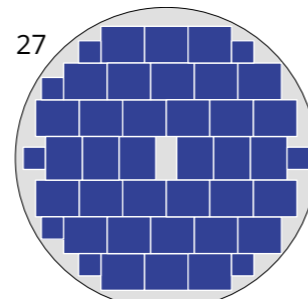

BIOSAFE® 500

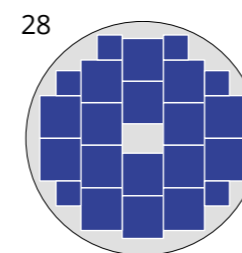

BIOSAFE® 600

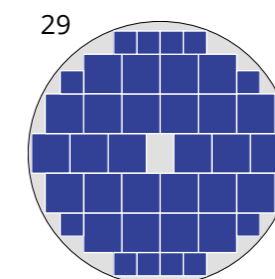

BIOSAFE® 1000/1400

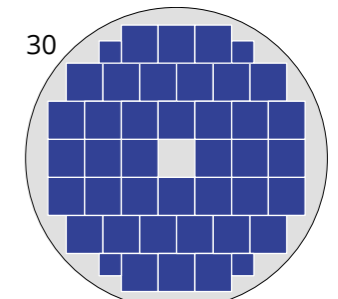



## Türme für Gefrierbeutel in Kassetten

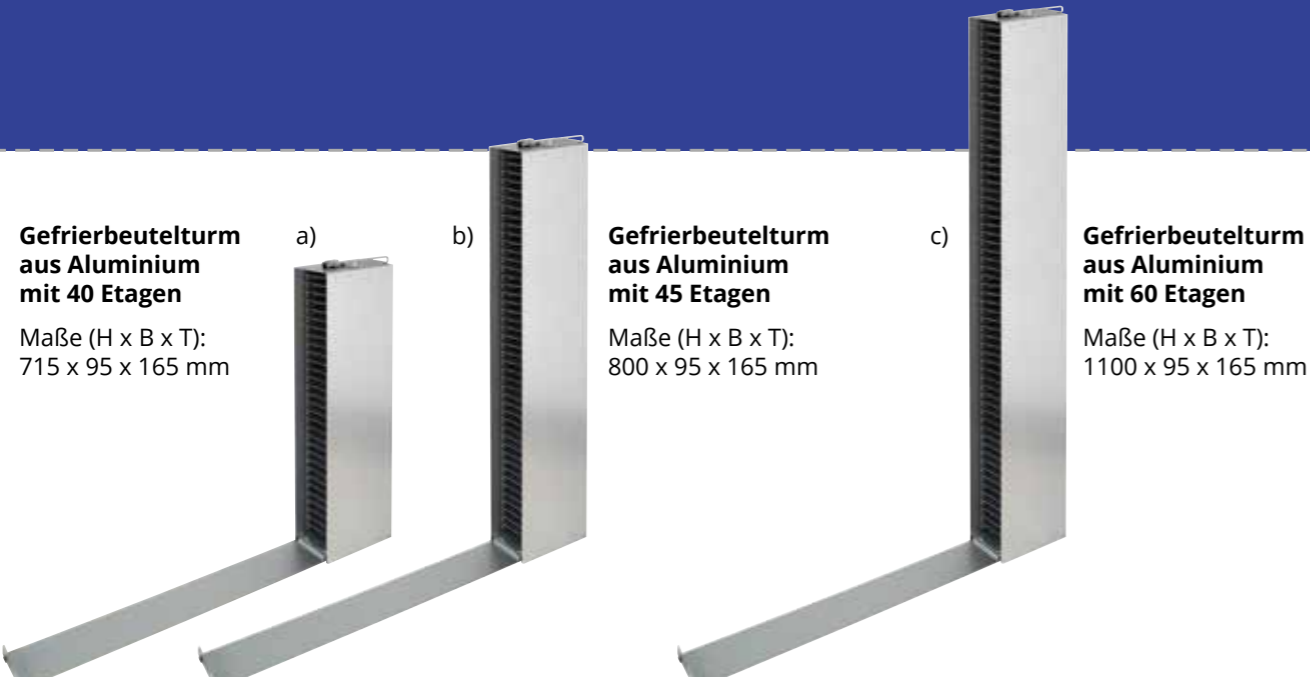

**Gefrierbeutelurm aus Aluminium mit 40 Etagen**

Maße (H x B x T):  
715 x 95 x 165 mm

**Gefrierbeutelurm aus Aluminium mit 45 Etagen**

Maße (H x B x T):  
800 x 95 x 165 mm

**Gefrierbeutelurm aus Aluminium mit 60 Etagen**

Maße (H x B x T):  
1100 x 95 x 165 mm

Gefrierbeutel in Kassetten	Abmessungen (H x B x T) [mm]	Artikel-Nummer	Stellplan	BIOSAFE® 500 Kapazität	BIOSAFE® 600 Kapazität	BIOSAFE® 1000 Kapazität	BIOSAFE® 1400 Kapazität
a) Turm für Gefrierbeutel mit 40 Etagen	715 x 95 x 165	78215708	32, 33	---	36	52	---
b) Turm für Gefrierbeutel mit 45 Etagen	800 x 95 x 165	78215709	31	24	---	---	---
c) Turm für Gefrierbeutel mit 60 Etagen	1100 x 95 x 165	78215710	33	---	---	---	52
dazu: Kassette für Gefrierbeutel 4R9951, CryoMACS 50	161 x 85 x 12	77031514		1.080	1.440	2.080	3.120
Turm für 2 ml-Ampullen, 25 pro Etage, 11 Etagen	680 x 85 x 85	78213481		---	2	---	---
Turm für 2 ml-Ampullen, 25 pro Etage, 13 Etagen	800 x 85 x 85	78214755		2	---	---	---
Turm für 2 ml-Ampullen, 25 pro Etage, 18 Etagen	1100 x 85 x 85	78221090		---	---	---	---
dazu: Schublade mit Teiler., f. 25 Stück 2 ml- / 5 ml-Ampullen	50 x 75 x 75	78202839		26	22	---	---
oder: Cryobox, Raster 5 x 5, für 25 Stk. 2 ml-Ampullen	52 x 75 x 75	78212860		26	22	---	---
<b>Maximale Lagerkapazität für Gefrierbeutel 4R9951, CryoMACS 50</b>		<b>77031514</b>		<b>1.080</b>	<b>1.440</b>	<b>2.080</b>	<b>3.120</b>
dazu: Maximale Lagerkapazität für 2 ml-Ampullen, Ø12 mm				<b>650</b>	<b>550</b>	---	---

## Türme für Gefrierbeutel in Kassetten

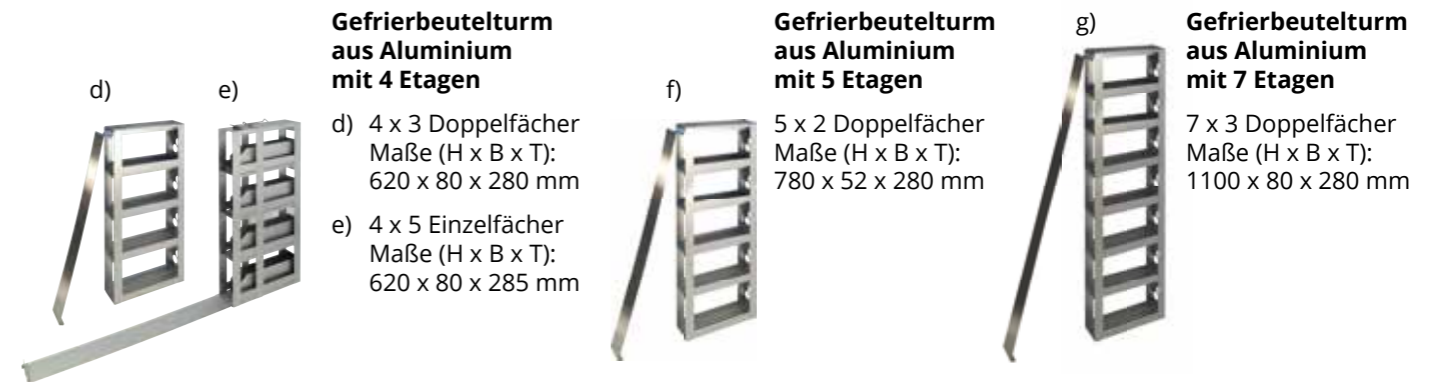

**Gefrierbeutelurm aus Aluminium mit 4 Etagen**

d) 4 x 3 Doppelfächer  
Maße (H x B x T):  
620 x 80 x 280 mm

e) 4 x 5 Einzelfächer  
Maße (H x B x T):  
620 x 80 x 285 mm

**Gefrierbeutelurm aus Aluminium mit 5 Etagen**

f) 5 x 2 Doppelfächer  
Maße (H x B x T):  
780 x 52 x 280 mm

**Gefrierbeutelurm aus Aluminium mit 7 Etagen**

g) 7 x 3 Doppelfächer  
Maße (H x B x T):  
1100 x 80 x 280 mm

Gefrierbeutel in Kassetten	Abmessungen (H x B x T) [mm]	Artikel-Nummer	Stellplan	BIOSAFE® 500 Kapazität	BIOSAFE® 600 Kapazität	BIOSAFE® 1000 Kapazität	BIOSAFE® 1400 Kapazität
d) Turm für Gefrierbeutel, 4 Etagen, 4 x 3 Doppelfächer	620 x 80 x 280	78202831	35, 36	---	24	36	---
dazu: Kassette für Gefrierbeutel 4R9955, 4R9953, CryoMACS 500	270 x 140 x 12	77031488		---	576	864	---
e) Turm für Gefrierbeutel, 4 Etagen, 4 x 5 Einzelfächer	620 x 80 x 285	78213389		---	24	36	---
dazu: Kassette für Gefrierbeutel 4R9955, 4R9953, CryoMACS 500	270 x 140 x 12	77031488		---	480	720	---
f) Turm für Gefrierbeutel, 5 Etagen, 5 x 2 Doppelfächer	780 x 52 x 280	78214757	34	24	---	---	---
dazu: Kassette für Gefrierbeutel 4R9955, 4R9953, CryoMACS 500	270 x 140 x 12	77031488		480	---	---	---
g) Turm für Gefrierbeutel, 7 Etagen, 7 x 3 Doppelfächer	1100 x 80 x 280	78215711	36	---	---	---	36
dazu: Kassette für Gefrierbeutel 4R9955, 4R9953, CryoMACS 500	270 x 140 x 12	77031488		---	---	---	1.512
Turm für 2 ml-Ampullen, 25 pro Etage, 11 Etagen	680 x 85 x 85	78213481	35, 36	---	2	4	---
Turm für 2 ml-Ampullen, 25 pro Etage, 13 Etagen	800 x 85 x 85	78214755		4	---	---	---
Turm für 2 ml-Ampullen, 25 pro Etage, 18 Etagen	1100 x 85 x 85	78221090	36	---	---	---	4
dazu: Schublade mit Teiler., f. 25 Stück 2 ml- / 5 ml-Ampullen	50 x 75 x 75	78202839		52	22	44	72
oder: Cryobox, Raster 5 x 5, für 25 Stk. 2 ml-Ampullen	52 x 75 x 75	78212860		52	22	44	72
<b>Max. Lagerkapazität für Gefrierb. 4R9955, 4R9953, CryoMACS 500</b>		<b>77031488</b>		<b>480</b>	<b>576</b>	<b>864</b>	<b>1.512</b>
dazu: Maximale Lagerkapazität für 2 ml-Ampullen, Ø12 mm				<b>1.300</b>	<b>550</b>	<b>1.100</b>	<b>1.800</b>

BIOSAFE® 500

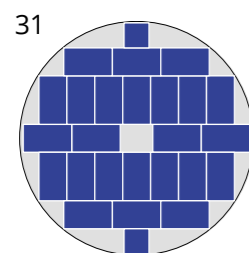

BIOSAFE® 600

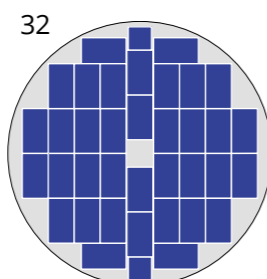

BIOSAFE® 1000/1400

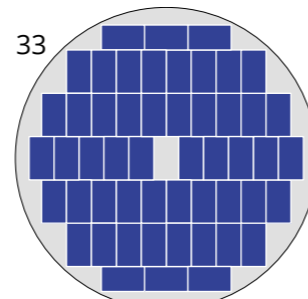

BIOSAFE® 500

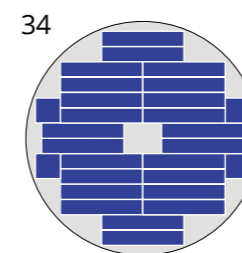

BIOSAFE® 600

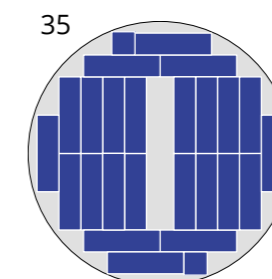

BIOSAFE® 1000/1400

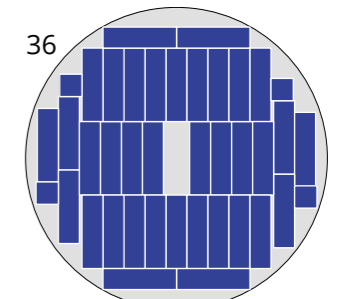

Türme für Gefrierbeutel in Kassetten

a) **Gefrierbeutelurm aus Aluminium mit 2 Etagen**  
Maße (H x B x T):  
680 x 140 x 166 mm



b) **Gefrierbeutelurm aus Aluminium mit 3 Etagen**  
Maße (H x B x T):  
1100 x 140 x 166 mm



Gefrierbeutel in Kassetten	Abmessungen (H x B x T) [mm]	Artikel-Nummer	Stellplan	BIOSAFE® 500 Kapazität	BIOSAFE® 600 Kapazität	BIOSAFE® 1000 Kapazität	BIOSAFE® 1400 Kapazität
a) Turm für Gefrierbeutel, 2 Etagen, für 18 Stk. Hemofreeze Typ Z 2003	680 x 140 x 166	77031508	25, 26, 27	16	24	34	---
b) Turm für Gefrierbeutel, 3 Etagen, für 27 Stk. Hemofreeze Typ Z 2003	1100 x 140 x 166	78215712	27	---	---	---	34
dazu: Kassette für Gefrierbeutel Hemofreeze Typ Z 2003	300 x 160 x 12	77031509		288	432	612	918
Turm für 2 ml-Ampullen, 25 pro Etage, 11 Etagen	680 x 85 x 85	78213481	26	--	4	8	--
Turm für 2 ml-Ampullen, 25 pro Etage, 13 Etagen	800 x 85 x 85	78214755	25	4	--	--	--
Turm für 2 ml-Ampullen, 25 pro Etage, 17 Etagen	1100 x 85 x 85	78213385	27	--	--	--	8
dazu: Schublade mit Teiler., f. 25 Stück 2 ml- / 5 ml-Ampullen	50 x 75 x 75	78202839		52	44	88	144
oder: Cryobox, Raster 5 x 5, für 25 Stk. 2 ml-Ampullen	52 x 75 x 75	78212860		52	44	88	144
<b>Maximale Lagerkapazität für Gefrierbeutel Hemofreeze Typ Z 2003</b>		<b>77031509</b>		<b>288</b>	<b>432</b>	<b>612</b>	<b>918</b>
dazu: Maximale Lagerkapazität für 2 ml-Ampullen, Ø12 mm				<b>1.300</b>	<b>1.100</b>	<b>2.200</b>	<b>3.600</b>

BIOSAFE® 500

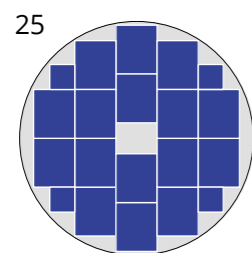

BIOSAFE® 600

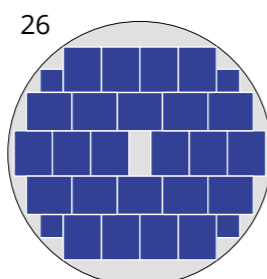

BIOSAFE® 1000/1400

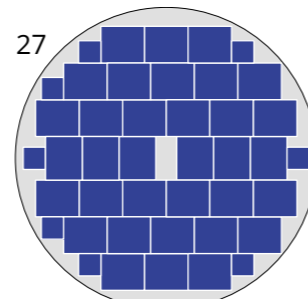

**Türme für SBS-Racks aus Aluminium**

- a) ohne Arretierung  
620 x 89 x 130 mm / 800 x 89 x 130 mm / 1100 x 89 x 130 mm
- b) mit Haltefedern  
620 x 89 x 130 mm / 800 x 89 x 130 mm / 1100 x 89 x 130 mm

SBS-Racks (127,76 x 85,48) in Türmen ohne Arretierung oder mit Haltefedern in jeder Etage oder mit Stufen und Klappbügel	Abmessungen (H x B x T) [mm]	Artikel-Nummer	Stellplan	BIOSAFE® 500 Kapazität	BIOSAFE® 600 Kapazität	BIOSAFE® 1000 Kapazität	BIOSAFE® 1400 Kapazität
a) Turm für SBS-Racks (20-30 mm hoch), 21 Etagen, ohne Arretierung	680 x 89 x 130	*	38, 39	---	48	72	---
Turm für SBS-Racks (30-40 mm hoch), 16 Etagen, ohne Arretierung	680 x 89 x 130	*	38, 39	---	48	72	---
Turm für SBS-Racks (40-62 mm hoch), 10 Etagen, ohne Arretierung	680 x 89 x 130	*	38, 39	---	48	72	---
Turm für SBS-Racks (20-30 mm hoch), 24 Etagen, ohne Arretierung	800 x 89 x 130	*	37	30	---	---	---
Turm für SBS-Racks (30-40 mm hoch), 18 Etagen, ohne Arretierung	800 x 89 x 130	*	37	30	---	---	---
Turm für SBS-Racks (40-62 mm hoch), 12 Etagen, ohne Arretierung	800 x 89 x 130	*	37	30	---	---	---
Turm für SBS-Racks (20-30 mm hoch), 12 Etagen, ohne Arretierung	1100 x 89 x 130	*	39	---	---	---	72
Turm für SBS-Racks (30-40 mm hoch), 26 Etagen, ohne Arretierung	1100 x 89 x 130	*	39	---	---	---	72
Turm für SBS-Racks (40-62 mm hoch), 17 Etagen, ohne Arretierung	1100 x 89 x 130	*	39	---	---	---	72
b) Turm für SBS-Racks (20-30 mm hoch), 21 Etagen, mit Haltefedern	680 x 89 x 130	*	38, 39	---	48	72	---
Turm für SBS-Racks (30-40 mm hoch), 16 Etagen, mit Haltefedern	680 x 89 x 130	*	38, 39	---	48	72	---
Turm für SBS-Racks (40-62 mm hoch), 10 Etagen, mit Haltefedern	680 x 89 x 130	*	38, 39	---	48	72	---
Turm für SBS-Racks (20-30 mm hoch), 24 Etagen, mit Haltefedern	800 x 89 x 130	*	37	30	---	---	---
Turm für SBS-Racks (30-40 mm hoch), 18 Etagen, mit Haltefedern	800 x 89 x 130	*	37	30	---	---	---
Turm für SBS-Racks (40-62 mm hoch), 12 Etagen, mit Haltefedern	800 x 89 x 130	*	37	30	---	---	---
Turm für SBS-Racks (20-30 mm hoch), 12 Etagen, mit Haltefedern	1100 x 89 x 130	*	39	---	---	---	72
Turm für SBS-Racks (30-40 mm hoch), 26 Etagen, mit Haltefedern	1100 x 89 x 130	*	39	---	---	---	72
Turm für SBS-Racks (40-62 mm hoch), 17 Etagen, mit Haltefedern	1100 x 89 x 130	*	39	---	---	---	72

\* auf Anfrage

BIOSAFE® 500

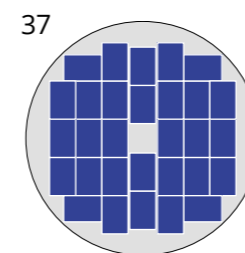

BIOSAFE® 600

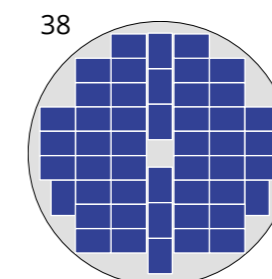

BIOSAFE® 1000/1400

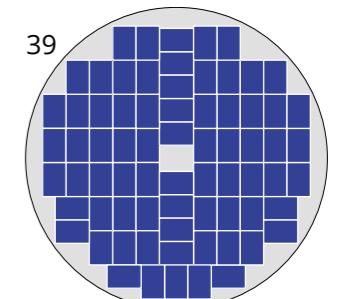

Zur Lagerung von Ampullen / Cryoröhrchen in Boxen / Racks im SBS-Format  
(Bezeichnung: Matrixbox / Wellplate / Microtiterplatten)  
mit den Grundmaßen 127,76 x 85,48 mm

Zur Lagerung Straws (0,25 ml / 0,5 ml)  
in Flachkassetten / Goblets



### Türme für SBS-Racks aus Aluminium

- c) mit Klappbügel  
620 x 89 x 145 mm  
800 x 89 x 145 mm  
1100 x 89 x 145 mm

SBS-Racks (127,76 x 85,48) in Türmen ohne Arretierung oder mit Haltefedern in jeder Etage oder mit Stufen und Klappbügel	Abmessungen (H x B x T) [mm]	Artikelnummer	Stellplan	BIOSAFE® 500 Kapazität	BIOSAFE® 600 Kapazität	BIOSAFE® 1000 Kapazität	BIOSAFE® 1400 Kapazität
c) Turm für SBS-Racks (20-30 mm hoch), 18 Etagen, mit Klappbügel	680 x 89 x 145	*	41, 42	---	42	64	---
Turm für SBS-Racks (30-40 mm hoch), 14 Etagen, mit Klappbügel	680 x 89 x 145	*	41, 42	---	42	64	---
Turm für SBS-Racks (40-62 mm hoch), 9 Etagen, mit Klappbügel	680 x 89 x 145	*	41, 42	---	42	64	---
Turm für SBS-Racks (20-30 mm hoch), 21 Etagen, mit Klappbügel	800 x 89 x 145	*	40	28	---	---	---
Turm für SBS-Racks (30-40 mm hoch), 17 Etagen, mit Klappbügel	800 x 89 x 145	*	40	28	---	---	---
Turm für SBS-Racks (40-62 mm hoch), 11 Etagen, mit Klappbügel	800 x 89 x 145	*	40	28	---	---	---
Turm für SBS-Racks (20-30 mm hoch), 30 Etagen, mit Klappbügel	1100 x 89 x 145	*	42	---	---	---	64
Turm für SBS-Racks (30-40 mm hoch), 23 Etagen, mit Klappbügel	1100 x 89 x 145	*	42	---	---	---	64
Turm für SBS-Racks (40-62 mm hoch), 16 Etagen, mit Klappbügel	1100 x 89 x 145	*	42	---	---	---	64

\* auf Anfrage

BIOSAFE® 500

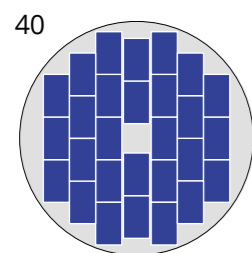

BIOSAFE® 600

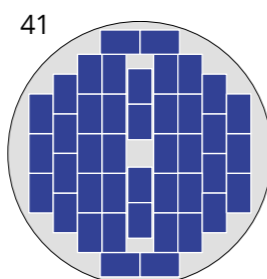

BIOSAFE® 1000/1400

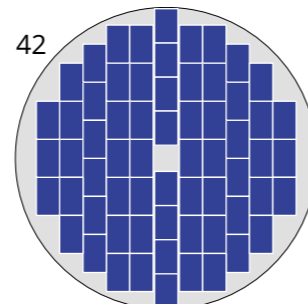

BIOSAFE® 500

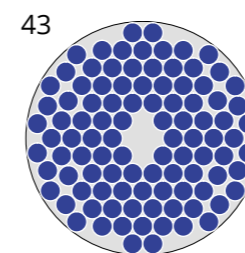

BIOSAFE® 600

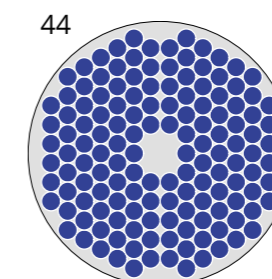

BIOSAFE® 1000/1400

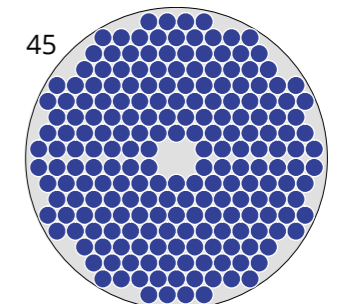

Straws / Pailletten in Kanister	Abmessungen (Ø x H) [mm]	Artikelnummer	Stellplan	BIOSAFE® 500 Kapazität	BIOSAFE® 600 Kapazität	BIOSAFE® 1000 Kapazität	BIOSAFE® 1400 Kapazität
a) Kanister für Goblets mit Lifter, 620 mm hoch, max. 4 Goblets	Ø 70 x 620	78213016	44, 45	---	120	212	---
b) Kanister für Goblets mit Lifter, 800 mm hoch, max. 5 Goblets	Ø 70 x 800	78215719	43	100	---	---	---
c) Kanister für Goblets mit Lifter, 1100 mm hoch, max. 7 Goblets	Ø 70 x 1100	78215720	45	---	---	---	212
dazu: Goblets, Durchmesser 65 mm, 120 mm hoch	Ø 65 x 120	78212792		500	480	848	1.484
<b>Maximale Lagerkapazität für Straws 0,25 ml</b>				<b>280.000</b>	<b>268.800</b>	<b>474.880</b>	<b>831.040</b>
<b>Maximale Lagerkapazität für Straws 0,5 ml</b>				<b>105.000</b>	<b>100.800</b>	<b>178.080</b>	<b>311.640</b>

Anmerkung: 1 Goblet (Ø 65 x 120 mm) enthält max. 560 Stück 0,25 ml-Straws oder max. 210 Stück 0,5 ml-Straws





Kassetten mit verschiedenen Verschlüssen

Gestelle für Cryoröhrchen und Kassetten

Turm-Nummern (Satz) 35 x 25 mm inkl. Schrauben	Artikel-Nr.	Farbe
1-5	78211733	Rot
6-10	78211732	Blau
11-15	78211731	Schwarz
16-20	78211730	Rot
21-25	78311729	Blau
26-30	78202816	Schwarz
31-35	78202817	Rot
36-40	78212510	Blau
41-45	78213671	Schwarz
46-50	78215212	Rot
51-55	78215213	Blau
56-60	78215214	Schwarz
61-65	78215215	Rot

Turm-Nummern (Satz) als Chips	Artikel-Nr.	Farbe
1-4	77031486	Schwarz
1-8	77031515	Schwarz
1-16	77031487	Schwarz
1-24	77031517	Schwarz



Türme für Kartons und Cryoboxen



Türme mit Schwenktüren

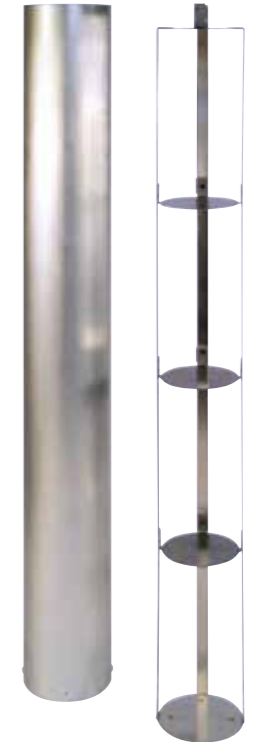

Kanister mit Lifter (4 Böden)

Weitere Ausführung möglich. Bitte sprechen Sie uns bei Bedarf an.



## STICKSTOFF-BEHÄLTER

APOLLO® LIN-Versorgungsbehälter (50 - 350 l) · JUNO® LIN-Versorgungsbehälter (30 l)  
SIRIUS® LIN-Versorgungsbehälter (1.000 - 2.000 l) · SATURN® LIN-Transportbehälter (50 - 300 l)  
MERKUR® LIN-Transporttank (500 - 3.000 l) · STELLA® Arbeitsbehälter (0,5 - 10.000 l) · LAB® Dewar-Behälter (4 - 50 l)



## BIOSAFE®-SYSTEME / LIFE SCIENCE

BIOSAFE® MD & Probenlagersystem (Medizinprodukt) (120 -1.400 l) · BIOSAFE® SC & Probenlagersystem (120 -1.400 l)  
BIOSAFE-CONTROL® & · CRYO-MESSENGER® Fernüberwachungssystem · BIOSAFE® X/S-Serie · Cryo Shipper  
STELLA® Arbeitsbehälter (0,5 - 10.000 l) · Einfriergeräte (3,3 -16 l)



## BIOSAFE®-RACK-SYSTEME

Racks · Schubladen und Boxen für Ampullen/Cryoröhrchen · Kanister für Goblets und Straws  
SBS-Boxen (Microtiter) · Kassetten für Einfrierbeutel



## HELIUM-BEHÄLTER

HELIOS® LHe-Lagerbehälter (100 -15.000 l)  
STRATOS® LHe-Transportbehälter (100 -1.000 l) · Helium-Heber



## WEITERE BEHÄLTER

HYDROS® LH<sub>2</sub>-Transportbehälter (1.000 - 15.000 l) · STRATOS® Transportbehälter (100 -1.000 l)  
APOLLO® Versorgungsbehälter (50 - 350 l) · MERKUR® Transporttank (500 - 3.000 l)



## CRYO-LEITUNGSSYSTEME

Starre Transferleitungen (DN 14 -300) · Flexible Transferleitungen (DN 20 - 150) · Phasentrennerstationen (50 - 200 l)  
Gasphasenabscheider (5 l) · LHe-Multiline



## REGEL- UND ÜBERWACHUNGSTECHNIK FÜR TIEFKALTE GASE

BIOSAFE-CONTROL® & · CRYO-MESSENGER® Fernüberwachungssystem · CRYO LC® Füllstandserfassungsgerät und Füllstandsregelgerät  
LHe Füllstands-Messgerät · Kapazitive Füllstandsmessung · Sauerstoffmangel-Warnanlage



## TRANSPORTKÜHLUNG FÜR FAHRZEUGE

CRYOGEN®-TRANS-SYSTEM



## CUSTOMIZING / TURNKEY SOLUTIONS / CRYO COOLER / KÜHLBÄDER

Sie haben ganz spezielle Forschungsaufgaben zu erfüllen. Haben Sie dazu den richtigen Partner? Ganz gleich, ob Sie sich mit Mikroelektronik, Analytik, Umweltschutz oder einem der vielen anderen Forschungsbereiche beschäftigen: Bei uns arbeiten Fachleute, die Ihre Branche kennen und Ihre Sprache sprechen.



## CRYO-ZUBEHÖR & AFTER-SALES-SERVICE

Zubehör · Installation/Montage · Inbetriebnahme · Funktionsqualifizierungen IQ/OQ · Instandhaltung/Wartung  
Ersatzteilservice · Mietbehälter · Schulung/Einweisung · Betriebsanleitung · Service-Hotline +49 2741 958575

# Cryotherm®

## Kontakt

Cryotherm GmbH & Co. KG  
Euteneuen 4  
57548 Kirchen/Sieg  
Germany  
☎: +49 27 41 95 85-0  
☎: +49 27 41 69 00  
✉: info@cryotherm.de  
🌐: www.cryotherm.de



Cryotherm Inc.  
5126 South Royal Atlanta Drive  
Tucker, GA 30084  
USA  
☎: +1 770-274-2410  
☎: +1 770-934-3384  
✉: info@cryotherminc.com  
🌐: www.cryotherminc.com

